

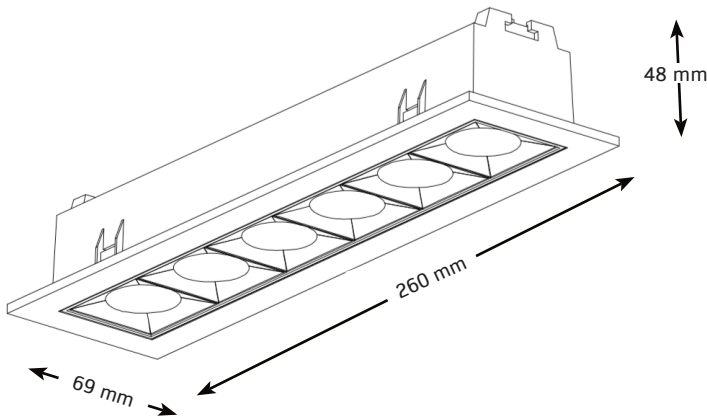

- Innovatives rechteckiges Multi-Einbau-Downlight aus Aluminiumdruckguss; hohe Flexibilität mit 6 individuell bestückbaren anwendungsspezifischen Linsenoptiken (jeweils 38x38 mm)
- Auswahl von 7 verschiedenen Linsenoptiken 12°, 20°, 33° 45°, 20x35°, 60x60° und Wallwasher (weitere Optiken auf Anfrage), Optiken können durch den Endnutzer getauscht werden
- Hybrides Rahmensystem aus Kunststoff (PC), für Montage mit Rahmen oder rahmenlos,
- Abdeckung in verschiedenen Farben (Standard Weiß oder Schwarz)
- Das Downlight kann aus dem Rahmensystem entnommen werden (Push-in & Push-out)
- Energieeffiziente High-Power-LEDs mit CRI > 90, Farbkonsistenz 3 SDCM,
- zwei Standard Farbtemperaturen 3000 K und 4000 K, weitere Farbtemperaturen und Farbwiedergabewerte auf Anfrage (auch COB-basiert)
- Schutzart IP 20, höhere Schutzart (raumseitig) auf Anfrage
- Wahlweise nicht dimmbar oder DALI-dimmbar.



TECHNISCHE DATEN

Abmessung	260 x 69 x 48 mm
Einbaumaße	260 X 70 mm
Leistungsaufnahme	max. 28 W
Energieverbrauch	siehe Produktübersicht
Farbwiedergabewert	> 90 Ra
Farbkonsistenz	3 SDCM
LED Typ	SMD 5050, COB a.A.w
Schutzart	IP 20
Schlagfertigkeit	IK 08
Schutzklasse	I
Produktmaterial	Aluminium / Polycarbonat
Produktfarbe	Weiss / Schwarz
Produktgewicht	0,66 kg
Umgebungstemperatur	-20 °C ~ +45 °C
Luftfeuchtigkeit	10 - 85 %, nicht-kondensierend
Gewährleistung	5 Jahre

NORMEN

Sicherheit

EN 60598-1, EN 62471, EN 62493

EMV

EN 55015, EN 61547, EN 61000-3-2, EN 61000-3-3

LEBENSDAUER

Leistungsaufnahme	28 W
Umgebungstemperatur	25 C
Lampenlichtstromerhalt	L80
Lampenlebensdauerfaktor	B10
Lebensdauer	> 50.000 h



LINSENÜBERSICHT

MATROX Lens R12

- rund
- 12° Abstrahlwinkel

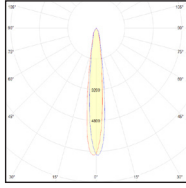

MATROX Lens R20

- rund
- 20° Abstrahlwinkel

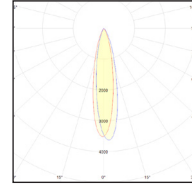

MATROX Lens R33

- rund
- 33° Abstrahlwinkel

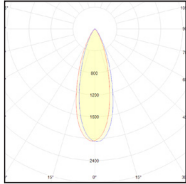

MATROX Lens R45

- rund
- 45° Abstrahlwinkel

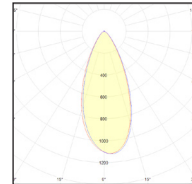

MATROX Lens Q20x35

- rechteckig
- 20x35° Abstrahlwinkel

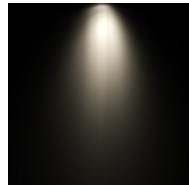
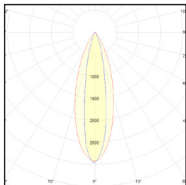

MATROX Lens Q60x60

- quadratisch
- 60x60° Abstrahlwinkel

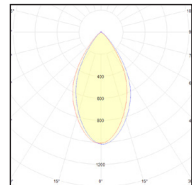

MATROX Lens WALL WASHER

- Wall Washer

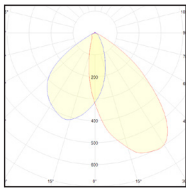

MATROX Lens 75° / 125° a.A.





PRODUKTÜBERSICHT MATROX L6 HYBRID

Artikelnummer	Bezeichnung Leuchte			Ausgangsstrom in mA															
	Artikelnummer Linse, Bezeichnung Linse																		
	Anzahl Linsen	Erläuterung	Leistung:	400	500	600	700	800	900	950									
Lichtstrom:				lm	lm	lm	lm	lm	lm	lm									
▶ 6989151	MATROX L6 max. 28W 930			6	3.000 K, Weiß	12W	14W	17W	20W	23W	26W	28W	1320	1480	1800	2100	2410	2700	2850
▶ 6989163	MATROX L6 max. 28W 930			6	3.000 K, Schwarz	12W	14W	17W	20W	23W	26W	28W	1320	1480	1800	2100	2410	2700	2850
	▶ 6989156	R 12			Rund, 12°														
	▶ 6989157	R 20			Rund, 20°														
	▶ 6989158	R 33			Rund, 33°														
	▶ 6989159	R 45			Rund, 45°														
	▶ 6989160	Q 20x35			Quadratisch, 20°x35°														
	▶ 6989161	Q 60x60			Quadratisch, 20°x35°														
	▶ 6989162	WW			Wall Washer														
▶ 6989155	MATROX L6 max. 28W 940 weiß			6	4.000 K, Weiß	12W	14W	17W	20W	23W	26W	28W	1385	1555	1890	2200	2510	2800	3000
▶ 6989163	MATROX L6 max. 28W 940 schwarz			6	4000 K, Schwarz	12W	14W	17W	20W	23W	26W	28W	1385	1555	1890	2200	2510	2800	3000
	▶ 6989156	R 12			Rund, 12°														
	▶ 6989157	R 20			Rund, 20°														
	▶ 6989158	R 33			Rund, 33°														
	▶ 6989159	R 45			Rund, 45°														
	▶ 6989160	Q 20x35			Quadratisch, 20°x35°														
	▶ 6989161	Q 60x60			Quadratisch, 20°x35°														
	▶ 6989162	WW			Wall Washer														

Lieferumfang: LED Downlight MATROX L6 HYBRID/ Installations-/ Betriebsanleitung / externer Treiber gesondert zu bestellen.

ZUBEHÖR

6989278	MATROX L6 Rahmen Weiß	Weiß (Standard)
6989279	MATROX L6 Rahmen Schwarz	Schwarz

TREIBER

Artikelnummer	Bezeichnung	Einstellung				Dimmverfahren				Extras			Lebensdauer in [h]	Ausgangsstrom in mA								
		Multiklemme	Dip-Switch	Widerstand	Prog. Widerstand	DALI	PUSH	1-10V	r2m	CASAMBI	CLO	Notstr.		DC Erk.	Ripple	400 mA	500 mA	600 mA	700 mA	800 mA	900 mA	950 mA
Treiber einstellbar, nicht dimmbar																						
6987891	LC 25W 350-600mA flexC SC ADV			x										± 5 %	100.000	x	x	x				
6986406	LC 35W 500-800mA flexC SC ADV			x										± 5 %	100.000		x	x	x	x		
6987425	LC 40W 800-1050mA flexC SC ADV			x										± 5 %	100.000					x	x	x
Treiber einstellbar, dimmbar																						
6984257	LC 25W 350-1050mA flexC SC EXC			x	x				x			x	x	± 5 %	100.000	x	x	x	x	x	x	x
6983423	LCA 25W 350-1050mA one4all SC PRE			x	x	x	x		x		x	x	x	± 2,5 %	100.000	x	x	x	x	x	x	x
6987410	Professionale 36W 300-1050mA 1-10V		x						x					± 3 %	50.000	x	x	x	x	x	x	x
Treiber funkgesteuert, einstellbar																						
6987683	LC 25W 350-1050mA bDW SC PRE2			x					x	x	x	x	x	± 2,5 %	100.000	x	x	x	x	x	x	x

Lieferumfang Treiber: LED Treiber mit sekundärseitigem Anschlusskabel