

- Innovatives quadratisches Multi-Tracklight aus Aluminiumdruckguss; hohe Flexibilität mit 9 individuell bestückbaren anwendungsspezifischen Linsenoptiken (jeweils 38x38 mm)
- Auswahl von 7 verschiedenen Linsenoptiken 12°, 20°, 33° 45°, 20x35°, 60x60° und Wallwasher (weitere Optiken auf Anfrage), Optiken können durch den Endnutzer getauscht werden
- Abdeckung in verschiedenen Farben (Standard Weiß oder Schwarz)
- Energieeffiziente High-Power-LEDs mit CRI > 90, Farbkonsistenz 3 SDCM,
- zwei Standard Farbtemperaturen 3000 K und 4000 K, weitere Farbtemperaturen und Farbwiedergabewerte auf Anfrage (auch COB-basiert)
- Schutzart IP 20, höhere Schutzart (raumseitig) auf Anfrage
- Wahlweise nicht dimmbar oder DALI-dimmbar.

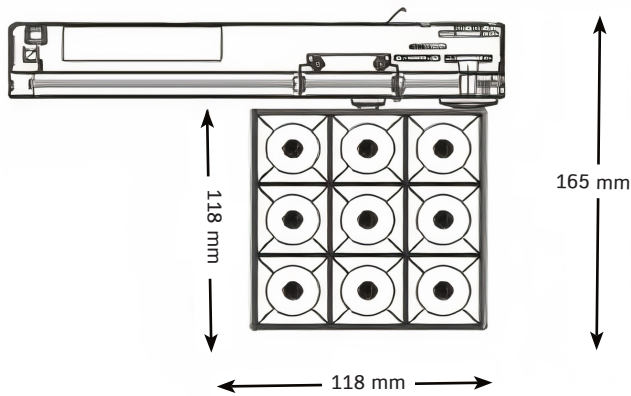

#### TECHNISCHE DATEN

Abmessung	145 x 145 x 165 mm
Leistungsaufnahme	32 W
Energieverbrauch	siehe Produktübersicht
Farbwiedergabewert	> 90 Ra
LED Typ	5050
Schutzart	IP 20
Schlagfestigkeitsklasse	IK 08
Schutzklasse	I
Produktmaterial	Aluminium / Polycarbonat
Produktfarbe	Weiss / Schwarz
Produktgewicht	1,15 kg
Umgebungstemperatur	-20 °C ~ +45 °C
Luftfeuchtigkeit	10 - 85 %, nicht-kondensierend
Gewährleistung	5 Jahre

#### NORMEN

Sicherheit

EN 60598-1, EN 62471, EN 62493

EMV

EN 55015, EN 61547, EN 61000-3-2, EN 61000-3-3

#### LEBENSDAUER

Leistungsaufnahme	32 W
Umgebungstemperatur	25 C
Lampenlichtstromerhalt	L80
Lampenlebensdauerfaktor	B10
Lebensdauer	> 50.000 h

## LINSENÜBERSICHT

### MATROX Lens R12

- rund
- 12° Abstrahlwinkel

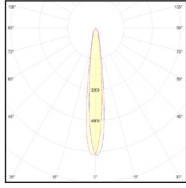

### MATROX Lens R20

- rund
- 20° Abstrahlwinkel

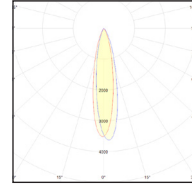

### MATROX Lens R33

- rund
- 33° Abstrahlwinkel

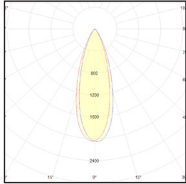

### MATROX Lens R45

- rund
- 45° Abstrahlwinkel

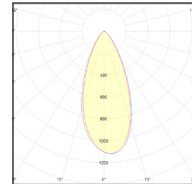

### MATROX Lens Q20x35

- rechteckig
- 20x35° Abstrahlwinkel

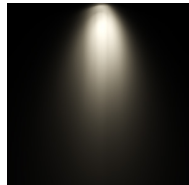
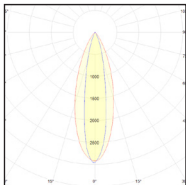

### MATROX Lens Q60x60

- quadratisch
- 60x60° Abstrahlwinkel

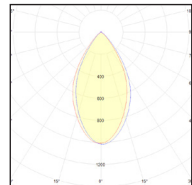

### MATROX Lens WALL WASHER

- Wall Washer

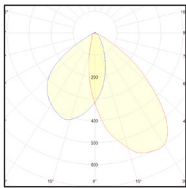

### MATROX Lens 75° / 125° a.A.



